

gedurende 180 minuten

profielvak MVI – CSPE KB

onderdeel B

Naam kandidaat _____ Kandidaatnummer _____

Bij dit onderdeel horen digitale bestanden.

Dit onderdeel bestaat uit 8 opdrachten.

Voor dit onderdeel zijn maximaal 23 punten te behalen.

Voor elk opdrachtnummer staat hoeveel punten met een goede uitvoering behaald kunnen worden.

Overzicht examen

onderdeel	punten	opdrachten
A	33	
B	23	<ul style="list-style-type: none">– een maquette ontwerpen en daarbij vragen beantwoorden– een maquette opmaken– en maquette nabewerken– vragen beantwoorden
C	23	
D	36	

Op 30 juni is er in Utrecht een evenement voor fans van strips en helden: Comics & Heroes.

Tijdens het evenement worden onder andere trailers getoond van nieuwe films over helden en geven striptekenaars workshops.

Bezoekers van het evenement kunnen bij een stand informatie vragen over het evenement en de activiteiten.

Jij gaat een maquette maken van deze stand. De maquette bestaat uit een balie met een achterwand op een grondplaat.

1p **1 Ontwerp balie**

Maak het ontwerp van de balie.

Productie-eisen balie

- De voorkant van de balie heeft drie zijdes.
- Op het middenvlak staat groot 'informatie'.
- Op het middenvlak staat een patroon.
- Op het middenvlak staat het logo.
- Op allebei de zijvlakken staat één afbeelding.
- De afbeeldingen passen bij het evenement, het patroon en het lettertype.
- De kleuren van het logo komen terug in de balie.
- De balie is netjes afgewerkt.
- De balie past op de grondplaat.
- De balie kan zelfstandig blijven staan.

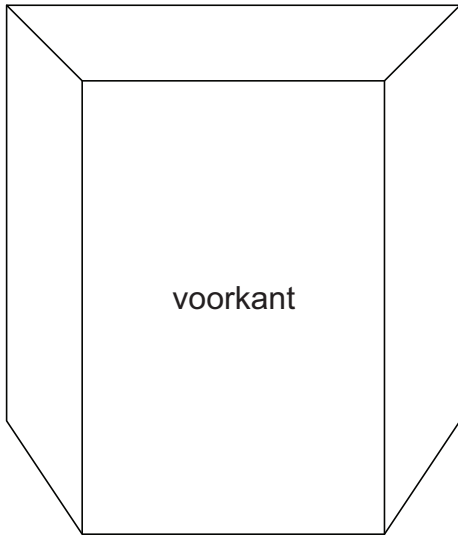

voorkant balie

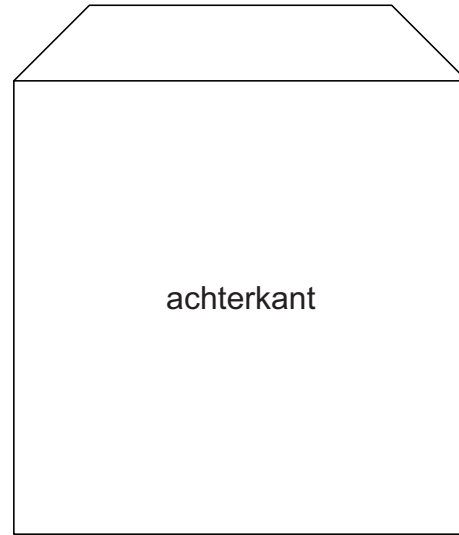

achterkant balie

Werkwijze

- Bekijk de afbeeldingen van de balie en lees de productie-eisen.
- Bekijk de werktekeningen en de beelden in de map vr_maquette_kb.
- Kies een logo.



logo 1



logo 2



logo 3



logo 4

- Maak het ontwerp voor de voorkant van de balie.

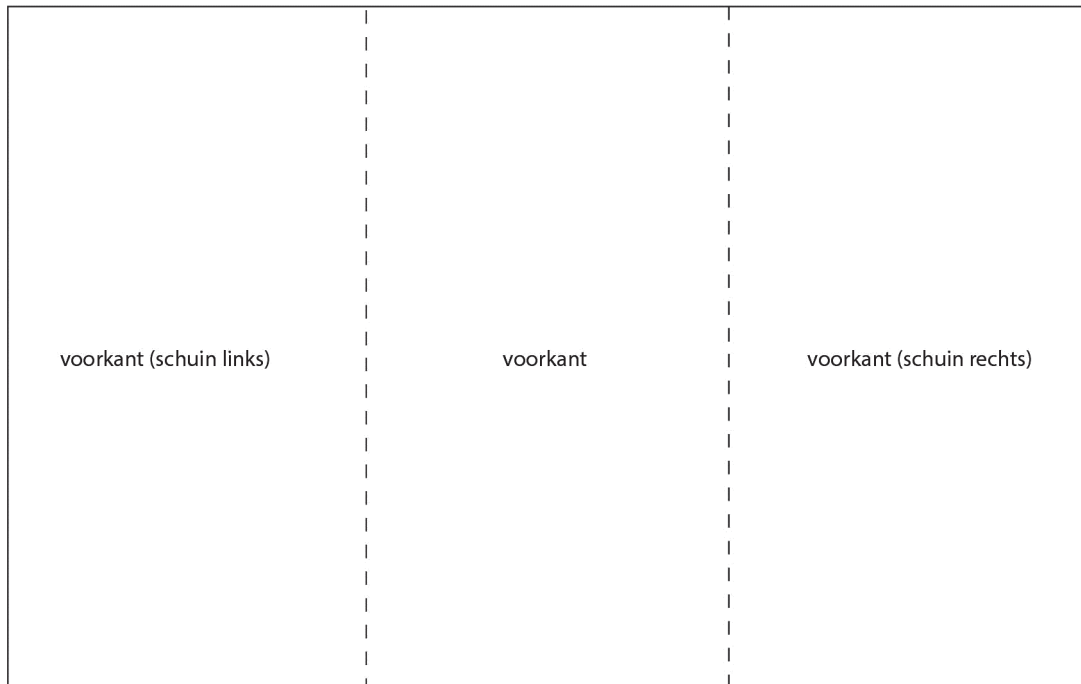

2 Ontwerp achterwand

Maak het ontwerp voor de achterwand.

Productie-eisen achterwand

- Op de achterwand staat een collage van afbeeldingen die passen bij Comics & Heroes.
- In de vlakken van de collage komt het patroon van de balie één keer terug.
- Op de achterwand staat het logo.
- De kleuren van het logo komen terug in de achterwand.
- Op de achterwand staat het adres van de website:
www.comicsheroes.nl.
- Op de achterwand staat 'Vragen?' en 'Wil je iets weten?' in twee verschillende tekstballonnen. De tekstballonnen moeten over meerdere vakken geplaatst zijn.
- Alle teksten op de achterwand staan in één lettertype en in een groot corps.
- Het lettertype op de achterwand is gelijk aan het lettertype op de balie.
- De achterwand is gebogen.
- De achterwand is netjes afgewerkt.
- De achterwand past op de grondplaat.
- De achterwand kan zelfstandig blijven staan.

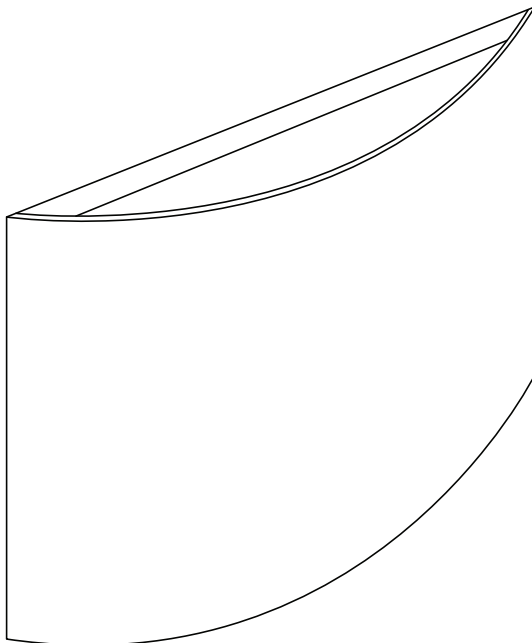

voorkant achterwand

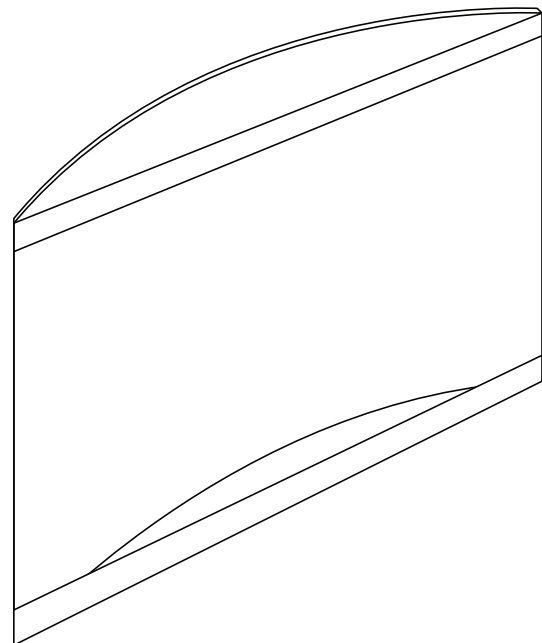

achterkant achterwand

Werkwijze

- Bekijk de afbeeldingen van de achterwand en lees de productie-eisen.
- Bekijk de bestanden in de map `vr_maquette_kb`.
- Kies de afbeeldingen voor de collage op de achterwand.

- Maak het ontwerp voor de achterwand in kleur. Kies één van de indelingen uit de map vr_maquette_kb.

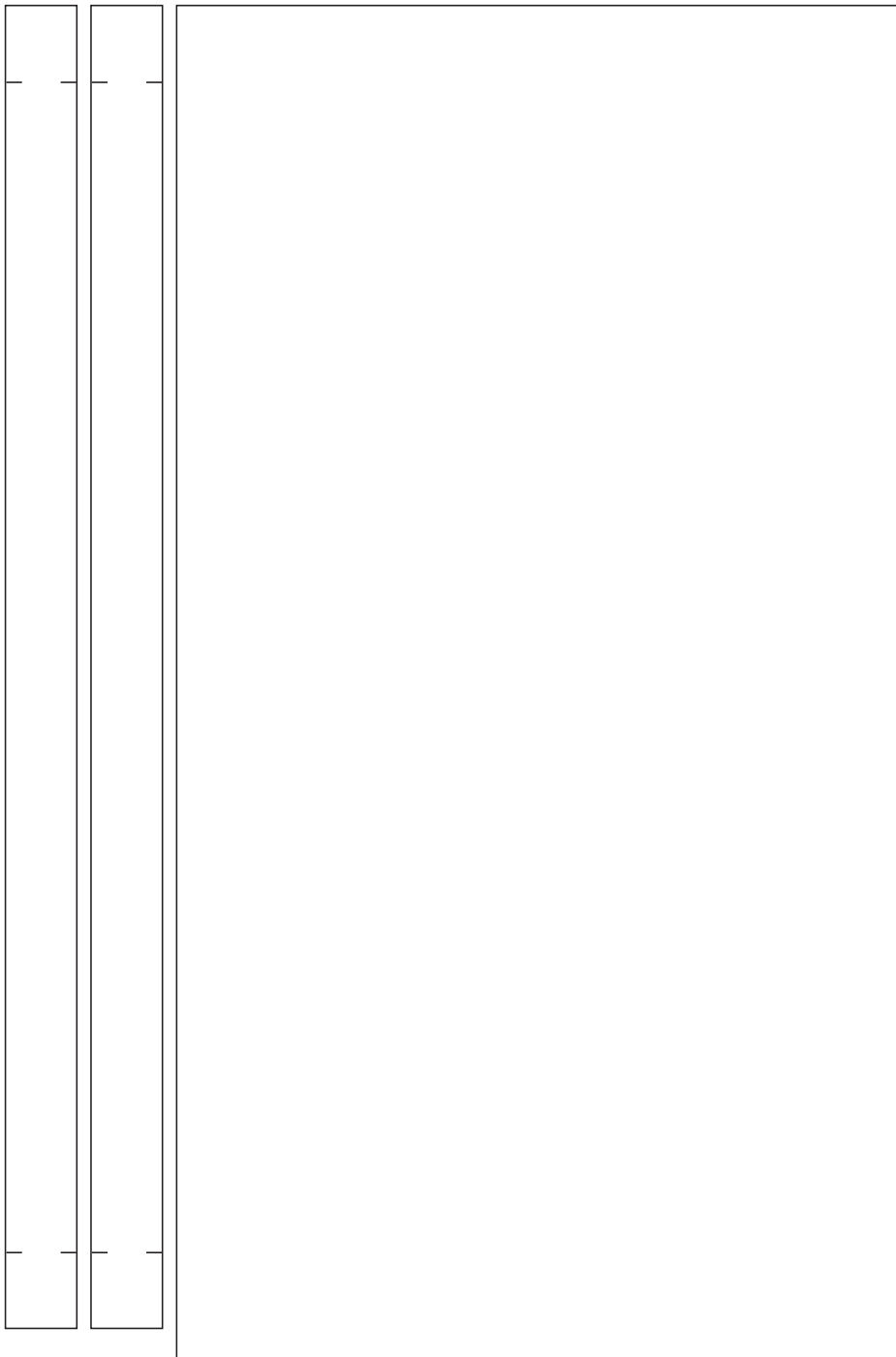

Voor de achterwand heb ik indeling ... gekozen, omdat:

.....

.....

.....

2p

3 Ontwerp grondplaat

Maak het ontwerp voor de grondplaat.

Productie-eisen grondplaat

- Op de grondplaat staat jouw naam.
- Op de grondplaat staan de plaatsen van de achterwand en de balie op schaal aangegeven.
- De grondplaat heeft een patroon van een vloer.

Werkwijze

- Bekijk de werktekeningen en de beelden in de map vr_maquette_kb.
- Kies een patroon.
- Maak het ontwerp voor de grondplaat.

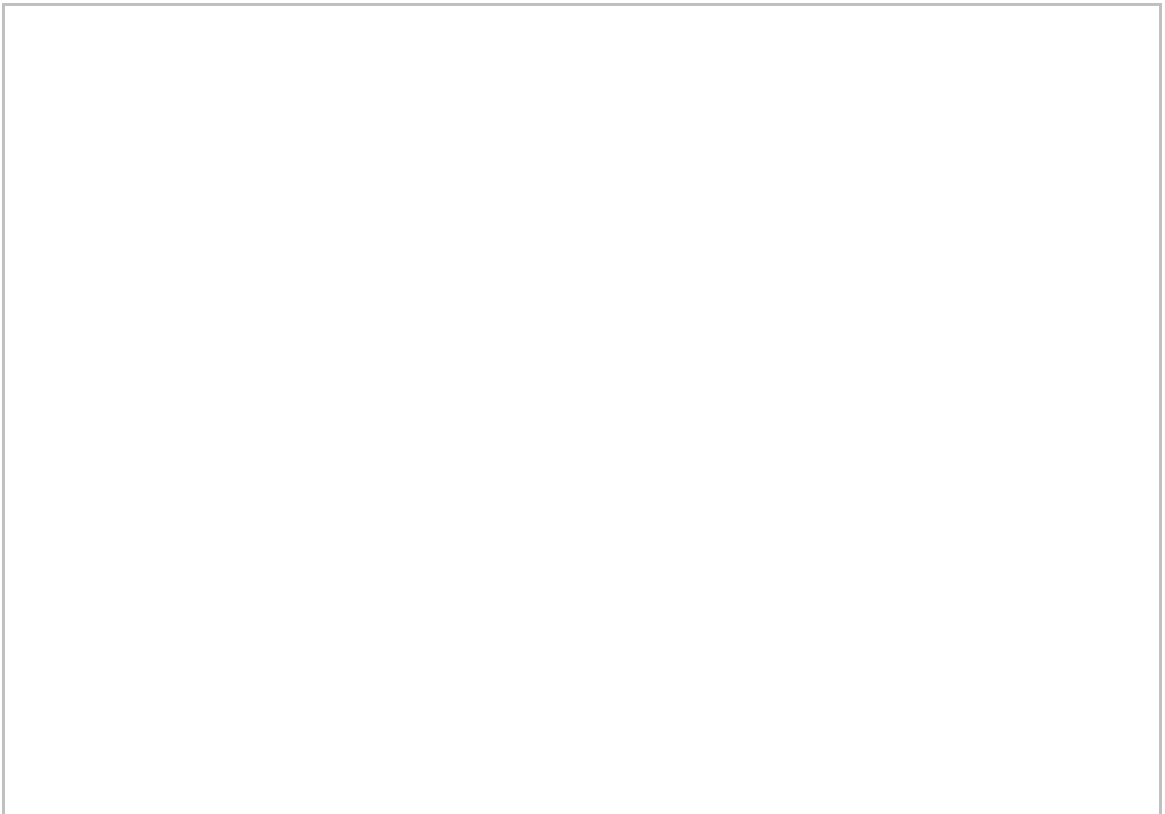

Leg uit waarom je de balie en de achterwand zo hebt ingedeeld op de grondplaat.

.....

.....

.....

Go/no-go-moment

Laat de examinator de ontwerpen beoordelen. Als de ontwerpen goedgekeurd zijn, kun je verdergaan met opdracht 4.

- 3p **4 Opmaak balie**
Maak de balie op volgens je ontwerp.

Werkwijze

- Bewerk de beelden.
- Maak een nieuw document aan op staand A4 en plaats de werktekening van de balie uit de map vr_maquette_kb.
- Maak de balie op volgens jouw ontwerp.
- Geef rillijnen aan.
- Sla de opmaak op als balie_[jouw naam].pdf

- 3p **5 Opmaak achterwand**
Maak de achterwand op volgens je ontwerp.

Werkwijze

- Bewerk de beelden.
- Maak een nieuw document aan op liggend A4 en plaats de werktekening van de achterwand uit de map vr_maquette_kb.
- Maak de achterwand op volgens jouw ontwerp.
- Sla de opmaak op als achterwand_[jouw naam].pdf

- 1p **6 Opmaak grondplaat**
Maak de grondplaat op volgens je ontwerp.

Werkwijze

- Maak een nieuw document aan op liggend A4.
- Plaats het patroon van de grondplaat.
- Geef de plaats van de balie en de achterwand aan.
- Sla de opmaak op als grondplaat_[jouw naam].pdf

- 7p **7 Printen en nabewerken maquette**
Zet de maquette van de informatiestand in elkaar.

Werkwijze

- Print de bestanden van de balie en de achterwand op 160-grams papier.
- Maak de rillijnen.
- Snijd alle onderdelen uit.
- Zet de balie in elkaar.
- Zet de achterwand in elkaar.
- Print de grondplaat op minimaal 90-grams papier en plak de grondplaat op karton.
- Plaats de balie en de achterwand op de grondplaat.
- Controleer of je producten voldoen aan de productie-eisen.

2p

8 Vragen beantwoorden

Beantwoord de vragen over jouw werkzaamheden aan de maquette.

vraag 1

Hoe heb je ervoor gezorgd dat alle onderdelen van de maquette bij elkaar passen?

.....
.....
.....

vraag 2

Aan welke veiligheidsvoorschriften moet je je houden tijdens het snijden?
Noem er twee.

1:
.....

2:
.....

Als je klaar bent met dit onderdeel lever je alle documenten in.